

平成20年 6月15日発行

発行所/浜田市社会福祉協議会 浜田市野原町859-1

TEL (0855) 22-0094 FAX (0855) 22-6930 E-mail hamada-shakyo1@hamada-shakyo.com

浜田市防災水防訓練に参加



↑ 防災訓練会場に「浜田市災害ボランティアセンター」を設置しました

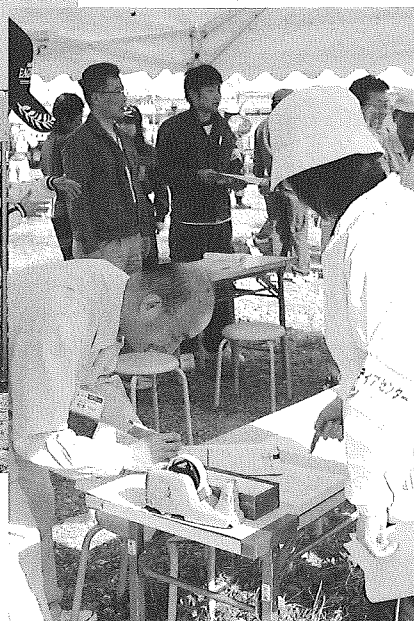

災害ボランティアセンターの業務の流れを模擬実施

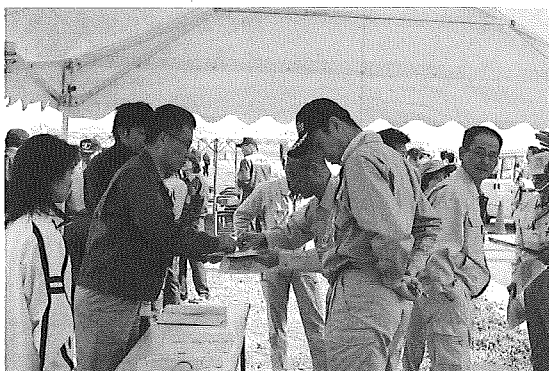

去る6月1日(日)、「瀬戸ヶ島地区埋立地」で開催された平成20年度浜田市防災水防訓練に参加しました。社会福祉協議会の役割は、災害発生後、浜田市災害対策本部が設置されたことを受けて「浜田市災害ボランティアセンター」を設置することにあります。

当日は防災訓練に参加されるボランティアさんの受付とボランティアさんの活動内容の決定、オリエンテーションなど、災害ボランティアセンターの一連の業務を模擬的に実施しました。



近年、自然災害が多発し、災害時のボランティア活動も活発に行われています。災害発生時には被災地、被災住民の支援をしようと、全国から駆けつけるボランティアさんを受入れ、被災住民の方々の支援ができるよう、コーディネートすることが「浜田市災害ボランティアセンター」に求められます。

災害ボランティアセンターに関する情報は、浜田市社会福祉協議会までお問合せ下さい。また6月1日発行「浜田市災害ボランティアセンター通信」を各戸に配布させていただきますので、そちらもご覧下さい。

平成19年度 事業報告

平成19年度は、社会では消えた年金や、都市と地方の所得格差、食品の物価高騰などの問題が取り上げられ、他方個人においては、所得格差や、働いても生活に必要な賃金が得られない労働者の存在、自殺者の増加など、不安な世相となりました。

このようなときこそ、地域において支援を必要とする人を見逃すことのないよう、住民自身が地域の状況を知り、暮らしやすいまちづくりの主體的に参加し、つながりが薄れた地域社会に新たなつながりを再構築していくことが必要となっています。

合併してはや2年半が過ぎ、旧市町村社協で実施していた事業・サービスも、浜田市からの受託事業が年度途中で内容の変更がかけられるなど施策に変化の兆しがありました。

大きな転換期を迎え、策定した地域福祉活動計画はいつそ重要なものとなり、その実行に向け新年度は大きく踏み出そうとしています。

こうした状況を踏まえ、行政からの委託金、補助金や、市民の皆様からご協力いただく社協会費等の貴重な財源を有効に活用して、地域福祉の推進を自らの使命とする中核団体として、地域の住民の皆さんや福祉関係団体と手を携えてともに歩み、基本理念である「誰もが安心して暮らすことができる福祉のまちづくり」の実現を目指し活動してまいりました。

重点事業報告

◎効率的効果的な事業展開と財政基盤の強化（賛助会員・特別会員の拡充）

◎新地域福祉活動計画の策定と新小地域福祉活動計画の策定支援

◎ボランティアセンターの充実とボランティアの育成

◎相談体制の充実と日常生活自立支援事業の推進及び法人後見業務への取り組み

◎介護保険事業・障害福祉サービス事業等の健全な経営

◎広報活動の充実

平成19年度決算報告

収入合計 810,758,209円
支出合計 681,639,580円

◎収入の部

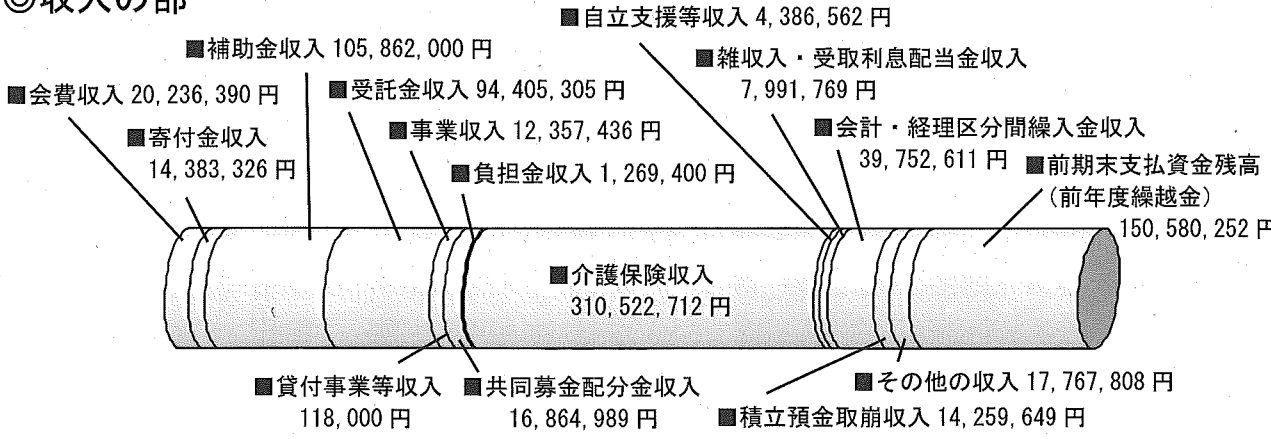

◎支出の部

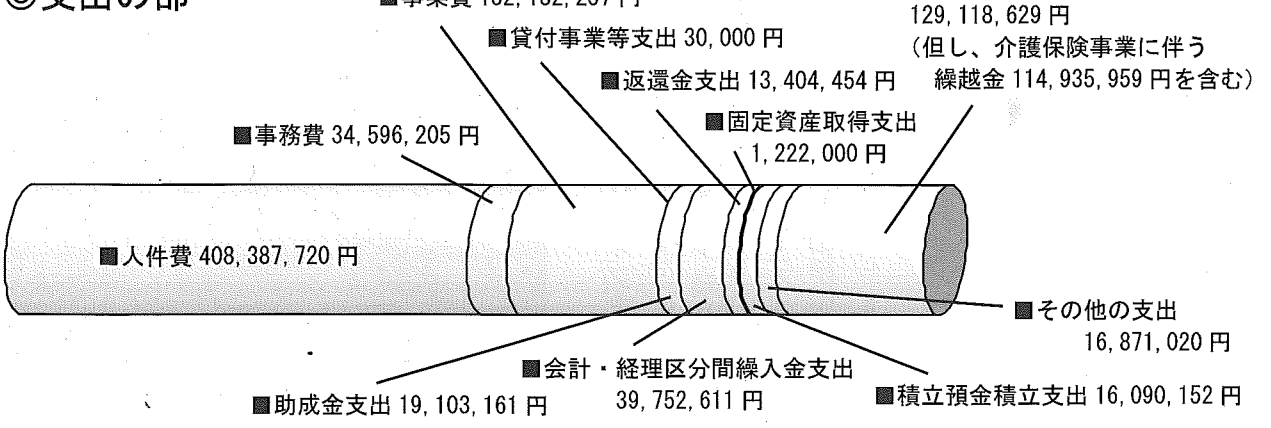

浜田市社会福祉協議会

浜田支所

〒697-0016

浜田市野原町 859-1

浜田市総合福祉センター内

TEL 0855-22-0094

FAX 0855-22-6930

日本赤十字社島根県支部
浜田市地区だより

5月の赤十字運動日間 統一キャンペーン

5月11日(日)、浜田市総合福祉センターにて「防災講習会」を開催しました。

当日は、一般から8名の参加がありました。指導協力として浜田市赤十字奉仕団10名、赤十字防災ボランティア浜田地区リーダー1名の方も参加され、日本赤十字社島根県支部職員と赤十字講習会指導員の指導により、炊き出し釜を使った非常食作りや、心肺蘇生法(人工呼吸・心臓マッサージ)の仕方、AEDの使い方、三角巾等を使った傷の手当ての訓練

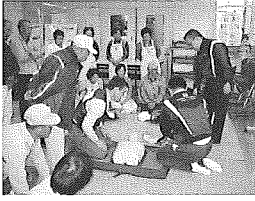

を受けていただきました。この講習会により、災害に対する防災意識を高め、救急法についての知識を深め、日常生活やボランティア活動にも生かしていただきたいと思えます。

講習会後、浜田市赤十字奉仕団、赤十字防災ボランティア浜田地区リーダーの参加

で、ゆめタウン浜田イズミ様のご協力により、

店舗入り口にて赤十字運動普及

のチラシ・資材の配布を行いました。



5月の城山大学

5月26日(月)、開講式を行いました。

講演は、浜田市総務部長

岡田昭二氏をお迎えし「浜

田市の施政方針について

お話を伺いました。



6月の城山大学

6月24日(火)

演題 「黄長石霞石玄武岩」

講師 島根県地学会会長

桑田 龍二氏

7月の城山学級

7月の城山学級

1日 ちぎり絵教室

2日 園芸教室

3・4日 陶芸教室

9日 音楽教室

10・17日 舞踊教室

11日 書道教室



↑ちぎり絵教室のようす
是非一度見学に来て下さい

対象 市内在住の60歳以上の人
時間 城山大学、音楽は10時
舞踊は9時40分
その他は9時30分

*「城山大学・城山学級」ともに受講生を随時募集しています。

お気軽にご参加下さい

浜田市総合福祉センター

ロビーにAEDを設置しました

平素は浜田市総合福祉センター内で使用しますが、急病者が発生した時は、即、貸し出します。

誰でも使用できますが、AED使用に関する救急法講習を受けた人がその場におられる方が安心です。

年に何回か講習会を開催しますので、沢山の方にご参加いただきたいと思えます。

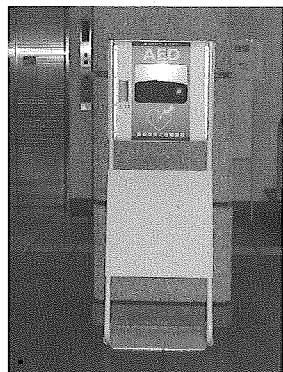

浜田市総合相談日のお知らせ

(6月16日～7月15日)

日時 6月16・23・30日(月)

7月7・14日(月)

時間 10時～15時

浜田市総合福祉センター相談室

相談室直通電話 22-0068



金城地区民生児童委員協議会では、毎月定例会を開催し、各種研修や連絡協議を行ない、連携を図っています。

相談援助研修会

金城地区民生児童委員協議会

浜田市社会福祉協議会

金城支所

〒697-0121

浜田市金城町下来原 1541-20

高齢者生活福祉センター内

TEL 0855-42-2300

FAX 0855-42-2303

5月23日第2回定例会では、「児童・子育て家庭における相談援助」と題し、浜田教育センターの安部企画幹にお話をいただきました。民生委員児童委員は、地域の身近な相談役としてあらゆる相談に応じることで大きな役割の一つです。このたびは、相談援助のポイントとして、「対話法」について演習を交えながら分かりやすく、和やかに学ぶことができました。

新！役員決まる

◎浜田市高齢者クラブ連合会金城支部

(平成20年5月23日より2年間)

会長(理事) 森川利一

(七条寿楽会会長)

副会長(理事) 出葉聡明

(三福福寿会会長)

副会長(理事) 横山美恵子

(金城支部女性部長)

総務部長(理事) 原 忠吉

(下来原親和会会長)

理事 山本八郎

(久佐長生会会長)

理事 山内勇夫

(美又寿会会長)

理事 川見正人

(上来原寿光会会長)

理事 河崎 榮

(小国厚生会会長)

理事 川本和弘

(金城支部女性部長)

理事 横山武志

(金城支部女性部長)

◎浜田市身体障害者福祉協会金城支部
(平成20年5月29日より2年間)

会長(理事) 小西正美

副会長(理事) 大島幸雄

副会長(理事) 三澤通久

事務局長(理事) 勝手昭博

理事 木原尊久

理事 永見 博

理事 室崎誠悟

理事 菊田順司

理事 篠原 弘

理事 岩崎隆行

さんあいホーム

いきいき苑だより

さんあいホームのいきいき苑(居住)を紹介します。冬期間はほぼ満室でしたが、暖かくなって自宅に帰れる方もあり、少し寂しくなりましたが、入居されたときよりも元気で、いきいきとした笑顔で帰られるみなさんの笑顔に職員一同励まされています。入居者のみなさんは、毎月交流行事を行い、楽しく過ごしておられます。今回は、そんな様子をお知らせします。



↑もちを丸めます
やわらかく出来ましたよ♪

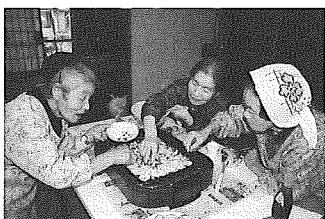

↑たこやきづくり
アツアツ、ふわふわ おいしかったわ♪



↑あんな～何を
買いんさるかな？



↑近所のスーパーへ
みんなで買い物

浜田市社会福祉協議会

旭支所

〒697-0425

浜田市旭町今市 633-1

旭センター内

TEL 0855-45-0188

FAX 0855-45-0258

各地区社協

平成20年度総会開催

地区まごころ福祉協議会(地区社協)では、5月にそれぞれ総会を開催しました。

総会では、19年度の事業報告・決算報告及び平成20年度の事業計画・予算が協議・承認されました。今年度は、地区社協役員の改選年度でもあり、会長等、役員の選任が行われました。併せて福祉委員も任期となり、新委員が地区社協より推薦されました。新しい福祉委員は社協会長より委嘱されました。

また今年度は、小地域地域福祉活動計画の新規5ヶ年策定年度であり、地域福祉を進める一番身近な組織とした活動が求められています。

地区社協総会日・会長・事務局長は次の通りです。(敬称略)

- 8日(木) 都川地区
会長 佐々岡 光宏(新)
事務局長 花田 淳(再)
- 20日(火) 木田地区
会長 服部 裕之(新)
事務局長 岩倉 恵美子(新)
- 28日(水) 和田地区
会長 新森 弘毅(再)
事務局長 原田 和子(新)
- 29日(木) 市木地区
会長 青葉 護(再)
事務局長 細川 直樹(再)
- 30日(金) 今市地区
会長 三家本 勤(再)
事務局長 花田 玲子(新)



↑木田地区まごころ福祉協議会(地区社協)総会の様子

旭地区民生児童委員だより

児童福祉週間(5月5日~11日)には、標語「つたわるよ めとめをあわせて はなしたら」に合わせ「みんな育てよう いきいきのびのび あさひの子」とテーマを書き入れたポスターを作成し

て町内の小学校・公民館と、民生児童委員それぞれの自宅近所に掲示して取り組みました。

民生委員・児童委員の日活動強化週間(5月12日~18日)では、キャッチフレーズ「広げよう 地域に根ざした 思いやり」のもと、地区(今市・木田・和田・都川・市木)ごとに「民生委員の日」の旗を掲げてあいさつ運動を展開しました。「おはようございます」とあいさつを交わしながら、民生児童委員の顔を覚えていただきました。



↑登校児童に呼びかけました

↓高齢者サロンを訪問してあいさつ運動について呼びかけました



ボランティア情報

まごころ・ねっと・あさひ

Ⅱ有償ボランティアⅡ

(住民参加型有償福祉サービス)

有償ボランティアでは、初夏を迎えて、家周りの草刈り作業の依頼が増えてきました。また、梅雨を前に雨漏りの修繕などもあります。

屋根上の作業や、蜂の駆除など専門の心得の必要な作業もありますが、できるだけ要望にこたえられるようにコーディネートしていきたいと思っています。

あつくん・なっちゃん広場

Ⅱ子育てサロン開催日のお知らせⅡ

日時 6月18日(水)

7月2日(水)

10時~11時30分
フリースペース

場所 保健センター

参加費 200円

心配ごと相談

相談員 民生児童委員

6月16日(月)

7月7日(月)・22日(火)

9時から15時まで

浜田市社会福祉協議会

弥栄支所

〒697-1122
浜田市弥栄町木都賀イ526-3
老人福祉センター内
TEL 0855-48-2313
FAX 0855-48-2416

安城・杵束地区社協総会 第1回福祉委員会開催

去る5月23日(金)安城・杵束地区社協総会及び第1回福祉委員会を弥栄会館・大研修室で開催致しました。

最初に弥栄福祉会で取り組んでおられる高齢者等生活支援事業の概要や目的について説明を伺いました。次に安城・杵束地区社協総会では、平成19年度事業報告・決算について、平成20年度事業計画・予算について、審議されました。その後福祉委員会を開催し、平成20年度弥栄支所の事業計画について説明を行い、社協会費・日赤社費納入について、ご協力をお願いを致しました。また浜田市災害活動マニュアル策定の周知と災害

時の協力についてお願いを致しました。お願いすることばかりの福祉委員会となりましたが、どうぞこれからも、地域と社協のパイプ役としてご支援賜りますようお願い申し上げます。



↑福祉委員会のもよう

悪質商法撃退ラウンドゴルフ大会

高齢者クラブ連合会 弥栄支部

弥栄町は本年度浜田警察署より悪質商法撃退モデル地区の指定を受け、去る5月20日弥栄会館・大研修室に於いて「悪質商法撃退モデル地区の指定式」が開催されました。

当地区では、中心地から少し離れるとお隣が見えないという地域

が沢山あります。また高齢化率は43%にも達し、そして何より「親切な高齢者の方」が多くおられ、弥栄町の財産の一つでもあります。しかし悪質業者にとっては格好の条件が整っているようにも思われます。

高齢者クラブ連合会弥栄支部では、このような環境下、「自らの財産は、自らの知恵と工夫、そして地域の絆で守り、安心して暮らせる弥栄町」の実現に向け、また悪質商法撃退モデル事業が地域に広く浸透し、当地から被害者が出ないことを祈念して、ラウンドゴルフ大会を同日開催しました。60名の参加者と絶好のお天気に恵まれ、a・bコート12ホールで熱戦が繰り広げられました。成績は優勝が山代辰枝さん、準優勝に村上忠登さん、3位に長谷川ツチヨさんが、それぞれ堅実なクラブさばきで上位入賞されました。またお楽しみのとび賞の紹介もあり、和やかな大会となりました。

悪質商法の被害を瀬戸際で防げた事例には、身近な相談者や適切なアドバイスによるものが沢山あります。本大会を通じ住民同士の係わりを深め、気軽に話し合える環境を整え、そして大会を継続することで「悪質商法撃退」の意識、そして参加者の方の健康・親睦が、永続されることを願っています。

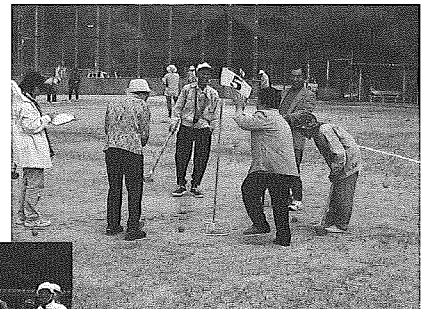

→ラウンドゴルフ大会のもよう

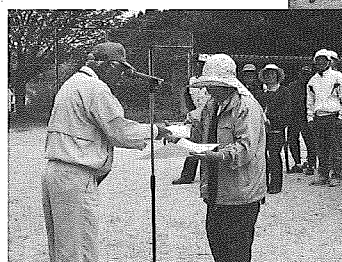

←優勝は山代辰枝さん

■心配ごとよろず相談

○日時 7月7日(月)
9時～15時

○会場 憩いの家 和室

■子育てサロン

○日時 6月18日(水)
9時30分～11時30分

○会場 ふれあいハウス

○幼児安全法講習会を行います。どなたでも参加できますので、お気軽にお越し下さい。

浜田市社会福祉協議会

三隅支所

〒699-3212
浜田市三隅町向野田 605-2
老人福祉センター内
TEL 0855-32-0401
FAX 0855-32-2121

浜田市高齢者クラブ連合会三隅支部

軽スポーツ大会を通じて 健康づくりを推進

浜田市高齢者クラブ連合会三隅支部では、健康づくりを進める活動として、各種軽スポーツ大会を随時開催されています。

左記のとおり5月中旬に、グラウンドゴルフ大会・ペタンク大会の2大会が開催されました。両大会とも白熱した試合となり、日頃の練習の成果を発揮されました。

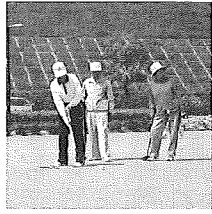

グラウンドゴルフ大会

- 期日 5月7日(水)
- 会場 三隅中央公園
- 参加者 59名 8クラブ
- ◆優勝 ほがらかチーム
- 準優勝 岡見天寿会
- 第3位 寿々芽会A

ペタンク大会

- 期日 5月14日(水)
- 会場 三隅公民館
- 参加者 45名 8クラブ
- ◆優勝 岡見福寿会A
- 準優勝 岡見福寿会B
- 第3位 寿々芽会A

泉川自治区長さん

一日民生委員・児童委員活動

民生委員・児童委員活動の強化と啓発

三隅地区民生児童委員協議会では、5月12日の「民生委員・児童委員の日」を中心とした活動強化週間に併せ、泉川自治区長さんに一日民生委員・児童委員に就任していただき、5月13日(火)白砂地域、5月22日(木)三保地域の2地域の交流会に参加していただきました。

交流会には独居高齢者等が参加しておられ、各々の地域で企画された健康体操、そば打ち、大正琴、ダンス、食事会などを楽しんでおられ、泉川自治区長さんが「一日民生児童委員」として参加されたことで、参加者の方々には民生委員、児童委員の活動をより理解していただけたと思います。

委嘱状交付式→
三隅地区民生児童委員協議会中島会長から手渡されました



←白砂地域
「白砂地域ふれあい交流会」

三保地域 →
「ひとり暮らし高齢者スマイル交流会」



一人暮らし高齢者の会

春秋ふれあい会総会開催

三隅町では、一人暮らし高齢者が407名(平成20年4月1日現在)おられます。春秋ふれあい会では、その方たちから会員を募り、研修や交流会を行っています。

去る、5月29日(木)三隅公民館に於いて総会を開催し、124名の方に「ご出席いただきました。総会後は、『歌って笑って健康づくり』と題して、島根県レクリエーション協会理事長の橋本英樹さんより、アコーディオン演奏や脳トシなどを交えたユーモアたっぷりのご講演をいただきました。

本会では、春には総会、秋には左記のとおり日帰り親睦旅行と1年に2回ではありませんが、交流の場づくりを行っていますので、ご賛同いただける方は、ご入会してみませんか。(年会費 1,000円)



日帰り親睦旅行のご案内

- 期日 平成20年10月28日(火)
 - 場所 とっとり花回廊・大山 蒜山高原
 - 費用 お一人様 9,000円
- 期日が近づきましたら、民生委員さんを通じてご案内します。

善意の

ご寄付にお礼 申し上げます

去る4月25日から5月27日まで、下記の方々から善意のご寄付を頂戴しましたので、お名前を掲載し、お礼に代えさせていただきます。

なお、頂戴致しました浄財は、用途を指定されたご寄付以外は、その一部を福祉基金に積立て、その他は各支所の福祉事業の財源として、活用させていただきます。今後も浜田市の福祉向上のため、格別のご理解とご支援を賜りますよう、お願い申し上げます。

お詫び

本来、先月号にて(故)下見川博昭様をご紹介すべきところ、遅れて本号に記載しましたこと、心よりお詫び申し上げます。

地区社協への

ご寄付のお礼

《香典返しにかえて》

美川地区社会福祉協議会へ

穂出町 関川 正美

長浜地区社会福祉協議会へ

熱田町 木鷲 正勝

◇ 香典返しに代えて		三隅町	西田 靖治	金城町	岩土 政弘
浅井町	田村 明弘	三隅町	矢野 ナツコ	金城町	寺田 忠義
長浜町	橋本 真由美	三隅町	石原 定美	金城町	岡本 ミツエ
三階町	志田尾 義喜	周布町	三上 志津子	金城町	篠原 百合子
松原町	静間 喜代子	三隅町	船岩 直臣	金城町	松原 敏郎
原井町	高松 政美	三隅町	佐々木 正	金城町	宮本 フサコ
国分町	上部 健治	三隅町	桑原 昭男	金城町	フードセンターいまふく
榎田原町	三浦 ウメノ	○ミニデイサービスへ		金城町	青原いきいきサロン
浅井町	佐々木 美枝	国分町	西田 光雄	金城町	小原谷いきいきサロン
長浜町	伊藤 博之	◇見舞い返しに代えて		金城町	下ノ原いきいきサロン
浅井町	山下 佐紀子	旭町今市	河野 三重子	金城町	今福いきいきサロン
長沢町	長田 千代恵	三隅町	(故)下見川 博昭	金城町	柚根いきいきサロン
黒川町	安本 幸平	◇一般寄付に代えて		金城町	岩塚いきいきサロン
熱田町	川畑 岩夫	吉地町	宮本 一栄	旭町本郷	旭・やすらぎの郷
熱田町	有田 達子	新町	島根銀行浜田支店	宝塚市	大賀 敏信
元浜町	平井 規文	◇その他		旭町今市	田村 恵美子
井野町	栗山 照代	○古切手・ロータスクーポン・ベルマーク・牛乳パック・使用済テレカ・書き損じ葉書・新聞ゴミパック・タオル、雑巾○		旭町今市	西田 国明
金城町	岡崎 勝昭	熱田町	岡野 豊	旭町丸原	長尾 静枝
金城町	澤田 正博	金城町	木原 千津子	弥栄町	佐々木 里江
金城町	田中 稔実	金城町	佐々尾 セツ子	弥栄町	高齢者クラブ 美里会
旭町重富	横山 浩二	金城町	岩元 ヒデ子	弥栄町	栗栖 トシエ
弥栄町	山本 久男	金城町	岩崎 隆行	弥栄町	渋谷 照子
三隅町	金吉 早苗	金城町		弥栄町	佐々木 アキヨ
三隅町	田中 一美	金城町		弥栄町	小笠原 ツナ
呉市	山本 保	金城町		弥栄町	宮本 陽子
三隅町	青木 貞夫	金城町		三隅町	石本 尚之
三隅町	下見川 素真	金城町		三隅町	富金原 完

(順不同・敬称略)